

WAAW

by ALOK

SPEAKER  
BLUETOOTH **BOOM200**

## Conheça peças e acessórios

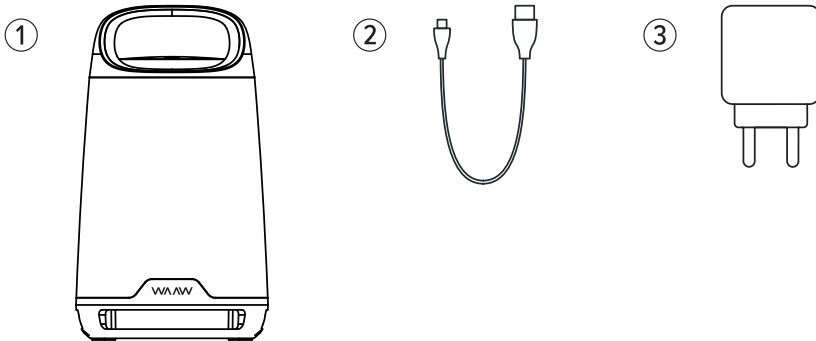

1. BOOM 200;
2. Cabo USB-C;
3. Carregador.

## Conheça seu produto

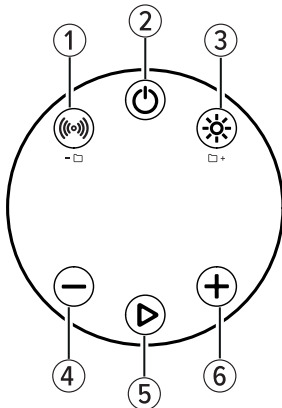

1. Botão de Power Bass / Pasta anterior
2. Liga/Desliga
3. Botão Efeitos de Luz / Próxima pasta
4. Volume e troca de música
5. Liga/Desliga Conecta/Desconecta Bluetooth/TWS
6. Volume e troca de música

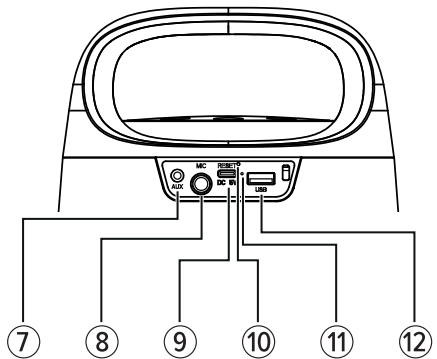

7. Entrada auxiliar
8. Entrada para microfone externo
9. Entrada para carga (USB-C)
10. Botão Reset
11. LED Indicador de carregamento/conexão
12. Entrada USB

Para primeiro uso, carregue totalmente seu produto.

## Ligar/Desligar



Pressione 3 segundos

= Liga/Desliga

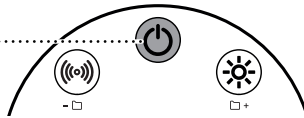

## Conexão Bluetooth

Ao ligar, o produto vai automaticamente acionar o modo de pareamento.

### 1. Ligar



Pressione e segure o botão "Play" por 3s  
você ouvirá um tom de alerta de ligar

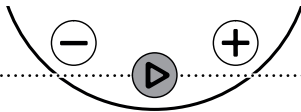

LED piscando  
Buscando conexão



LED constante  
Conexão estabelecida

### 2. Selecionar

Encontre "WAAW BOOM 200" na sua lista de Bluetooth e selecione-o.

O produto irá desligar automaticamente depois de 10 minutos de modo bluetooth ligado sem conexão.

A distância de funcionamento da conexão bluetooth é de 10m (metros) sem obstáculos (ex.: paredes).



# Comandos de controle

## MODO MÚSICA

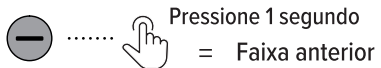
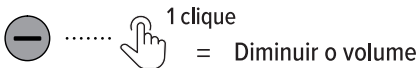
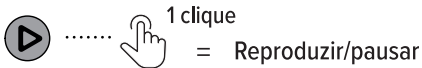
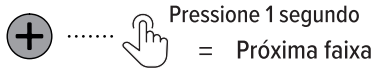
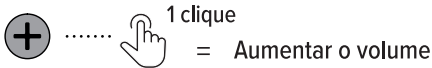

*NOTA: Quando o dispositivo é conectado via entrada auxiliar, os comandos de controle do modo música não é sincronizado entre dispositivo e a WAAW BOOM 200.*

## MODO TROCA DE PASTA

*NOTA: Somente para conexão via USB*

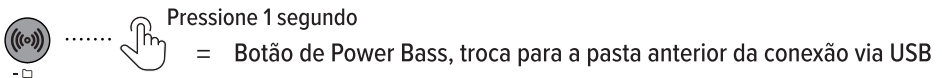
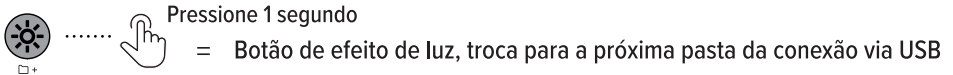

## EFEITOS DE LUZ

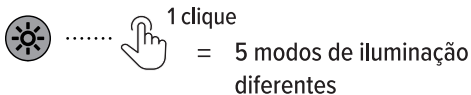

## UTILIZANDO A ENTRADA USB/AUX

Inserir o pen-drive ou cabo auxiliar trocará automaticamente para o modo USB ou AUX.

## POWER BASS

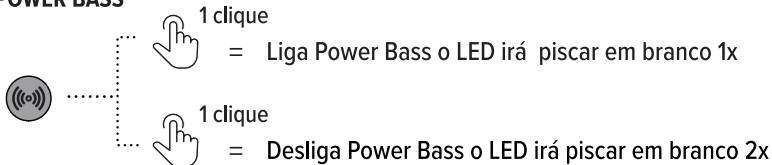

## Função TWS

**NOTA:** Não faça nenhuma conexão bluetooth com seu dispositivo antes de parear as duas caixas.

1. Ligue os dois produtos e aperte o botão play duas vezes em um dos produtos. O comando fará com que o produto entre em modo de emparelhamento do TWS, você ouvirá uma notificação sonora e o indicador LED irá piscar.

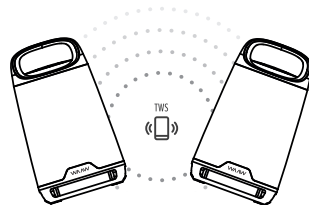

2. Eles irão emparelhar automaticamente e uma vez emparelhado com sucesso, você ouvirá outra notificação sonora.



3. Abra seu dispositivo bluetooth e selecione “WAAW BOOM 200” na lista, clique nele para emparelhar com os dois produtos ao mesmo tempo.

**NOTA:** Na lista será exibido apenas 1 produto com o nome WAAW BOOM 200



## Desconectar TWS

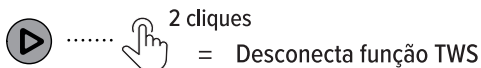

## Carregamento

Recarregue seu produto conectando o carregador e cabo USB fornecidos com o produto.

LED indicador vermelho – Em carregamento  
LED indicador apagado – Carregamento concluído

*NOTA: Quando o nível da bateria está baixo, você ouvirá uma notificação sonora*

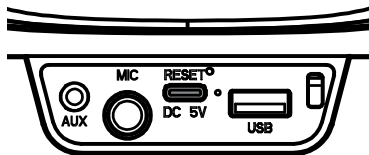

## Reset

Com o auxílio de um objeto com ponta, introduza-o no local indicado e pressione e segure o botão reset por 6 segundos para redefinir automaticamente.

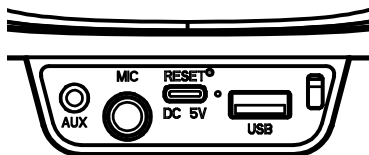

## Proteção IPX4

A WAAW BOOM 200 possui certificação IPX4, por isso suporta respingos de água de qualquer ângulo.

Certifique-se de utilizar o produto com a tampa de acesso às conexões fechada antes de a WAAW BOOM 200 entrar em eventual contato com a água.

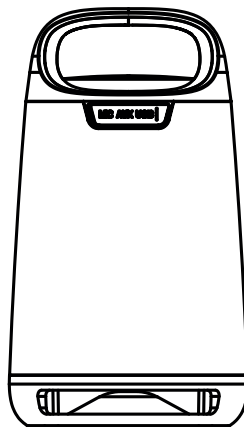

## Instruções de Interface

<b>LIGA</b>	Quando ligado, os LEDs de efeito de luz e o LED indicador acenderão.
<b>MODO BLUETOOTH</b>	O luz indicador azul acenderá quando o Bluetooth for conectado com sucesso.
<b>MODO DE CARREGAMENTO</b>	A luz indicadora vermelha continuará acesa durante o carregamento, a luz indicadora vermelha apagará quando o carregamento for concluído.
<b>BATERIA FRACA</b>	Um aviso sonoro será emitido.
<b>TWS</b>	Os indicadores TWS dos alto-falantes ficam azul após o TWS emparelhado com sucesso.
<b>MICROFONE CONECTADO</b>	Quando conectado, o microfone poderá ser usado sem necessidade de configurações, independentemente dos modos.
<b>MODO USB</b>	Quando o dispositivo USB for conectado, o LED indicador azul acenderá continuamente se a música estiver sendo reproduzida ou piscará se a música estiver pausada.
<b>MODO AUX</b>	Quando o dispositivo for conectado através da entrada auxiliar, o LED indicador azul acenderá continuamente.

## Autonomia

<b>VOLUME</b>	<b>LED</b>	<b>POWER BASS</b>	<b>AUTONOMIA</b>
50%	Ligado	Ligado	10h30
50%	Desligado	Ligado	12h
100%	Ligado	Ligado	5h
100%	Desligado	Ligado	5h30

## Especificações

Modelo	WAAW BOOM 200
Tipo de conexão	Bluetooth, Auxiliar, USB
Entrada de Microfone	Sim (1 entrada)
Versão do Bluetooth	5.3
Alcance máximo do Bluetooth	10m*
Potência de saída	80 W RMS
Conexões com múltiplos dispositivos	TWS (dois dispositivos do mesmo modelo)
Tempo de carregamento	3 - 5h
Autonomia de reprodução	Até 12h**
Proteção	IPX4
Peso líquido	3,14 Kg
Dimensões do produto (C x L x A)	19,3 x 19,3 x 34 cm

\*O alcance máximo do Bluetooth depende de um ambiente sem obstruções para funcionar dentro do raio indicado.

\*\*Duração da bateria com volume em 50%, a duração pode variar conforme o tipo de música reproduzida.



## Possíveis Problemas

<b>O produto não liga?</b>	<ul style="list-style-type: none"><li>• Verifique se o produto possui bateria.</li><li>• Recarregue sua caixa WAAW BOOM 200.</li></ul>
<b>Produto não desliga ou não responde?</b>	<ul style="list-style-type: none"><li>• Reinicie a WAAW BOOM 200. Com o auxílio de um objeto com ponta, introduza-o no Botão Reset e pressione e segure por 6 segundos para reiniciá-lo automaticamente.</li></ul>
<b>Não há som ou som falhando?</b>	<ul style="list-style-type: none"><li>• Verifique o volume do produto, e ajuste o volume até um nível agradável.</li><li>• Verifique se há problemas de conexão entre o dispositivo e o produto.</li></ul>
<b>Bluetooth não funciona?</b>	<ul style="list-style-type: none"><li>• Certifique-se de que seu dispositivo Bluetooth esteja dentro do alcance.</li><li>• Certifique-se de que não haja obstáculos no caminho que possam bloquear/perturbar o sinal.</li><li>• Verifique através da conexão Bluetooth do dispositivo se o alto-falante está conectado ao dispositivo.</li><li>• Pressione o botão “Play” por 3 segundos e emparelhe novamente o dispositivo.</li></ul>
<b>Entrada Auxiliar não funciona?</b>	<ul style="list-style-type: none"><li>• Verifique se existe mal contato na conexão do cabo P2.</li><li>• Retire o cabo auxiliar e coloque novamente na entrada auxiliar.</li></ul>
<b>Entrada USB não funciona?</b>	<ul style="list-style-type: none"><li>• Verifique se a capacidade do dispositivo USB é menor ou igual a 32GB.</li><li>• Retire o dispositivo USB e coloque novamente na entrada USB.</li></ul>
<b>Os botões do produto não funcionam?</b>	<ul style="list-style-type: none"><li>• Desligue e desconecte o produto, em seguida, conecte o carregador à fonte de alimentação e a entrada USB-C ao conector no produto e ligue-o novamente.</li></ul>

## Segurança e cuidados

1. Leia este manual cuidadosamente antes de usar e guarde-o de maneira adequada.
2. Este produto não é um brinquedo e as crianças devem usá-lo sob supervisão de um adulto.
3. Não utilize este produto enquanto dirige.
4. Não utilize este produto em ambiente empoeirado, úmido, seco e/ou locais próximos a campos magnéticos.
5. Não coloque este produto próximo a uma fonte de calor ou em um local com luz solar direta, muita poeira ou vibração mecânica.
6. Não utilize secador de cabelo ou aparelho micro-ondas para secar o aparelho.
7. Se você não usar o produto por um longo período, certifique-se de carregá-lo uma vez por mês, pelo menos, para manter seu desempenho.
8. Ao carregá-lo em um ambiente de alta temperatura, o produto pode parar automaticamente de carregar para proteger a bateria.
9. Quando o produto estiver totalmente carregado, não o conecte ao carregador para carregá-lo por mais tempo.
10. Para proteger a bateria, não utilize este produto enquanto ele estiver carregando.
11. Não utilize este produto por um longo período em um ambiente extremamente quente ou frio.
12. Para garantir a longevidade do produto, evite ouvir músicas ou emitir sons no volume máximo.
13. Não é recomendado utilizar o produto próximos a ambientes úmidos e com risco inerente de contato contínuo com a água.

## Termos de garantia

O presente termo não cobre qualquer defeito de produto decorrente da utilização inadequada ou do desgaste natural, incluindo, sem limitações, o uso normal e habitual, de acordo com as instruções para o uso e a manutenção do produto. O fabricante não se responsabiliza por defeitos de produto consequentes de instalações, modificações, reparos ou violações exercidas por profissional não autorizado.

Este termo tampouco assegura o usuário final contra defeitos de produto decorrentes do uso de acessórios ou outros dispositivos periféricos que não foram originalmente projetados para o uso com o produto. Em caso de defeito de fabricação, desde que comprovados mediante análise do fabricante, o mesmo limita-se a reparar ou substituir o produto defeituoso.

Este produto está garantido pelo fabricante pelo período de 12 meses, excetuando-se itens acessórios tais como cabos de carregamento, cabos transferência de dados, revestimentos de tecido e partes removíveis, para os quais o fabricante estabelece garantia de 90 dias, conforme artigo 26º da Lei nº: 8.078/1990 – Código de Defesa do Consumidor (CDC). O certificado somente será válido mediante apresentação da nota fiscal de compra do usuário final, iniciando a partir de sua data de emissão. produto defeituoso.

**[www.waaw.com.br](http://www.waaw.com.br)**

Caso precise de informações adicionais ou tenha dúvidas sobre a garantia, entre em contato através do nosso SAC - Serviço de Atendimento ao Consumidor, pelo telefone ou e-mail abaixo:

**Tel.: (41) 3012-7282 | E-mail: [ajuda@waaw.com.br](mailto:ajuda@waaw.com.br)**

Este produto está homologado pela ANATEL, de acordo com os procedimentos regulamentados pela Resolução 715/2019, e atende aos requisitos técnicos aplicados".

Para maiores informações, consulte o site da ANATEL ([www.anatel.gov.br](http://www.anatel.gov.br))

"Este equipamento não tem direito à proteção contra interferência prejudicial e não pode causar interferência em sistemas devidamente autorizados".



**SAIBA MAIS**



WAAW0398-REV01